

Руководство пользователя

Xiao-rus

by **SEGWAY**

Производитель оставляет за собой право вносить изменения в продукт, выпускать обновления прошивки и обновлять данное руководство в любое время. Посетите сайт www.segway.com или войдите в приложение, чтобы загрузить последние материалы для пользователей. Установите приложение, активируйте свой KickScooter, получите последние обновления и инструкции по безопасности.

www.segway.com

ninebot[®] KickScooter

Сертификация ANSI/CAN/UL-2272; сертификация ANSI/UL 2271

Перевод оригинальных инструкций

Содержание

1 Безопасность во время езды	02
2 Комплектация	04
3 Схема	05
4 Сборка Вашего KickScooter	06
5 Установка второго аккумулятора	07
6 Первая поездка	08
7 Зарядка	09
8 Обучение езде	09
9 Предупреждения	11
10 Складывание и перенос	15
11 Техническое обслуживание	16
12 Технические характеристики	17
13 Сертификаты	18
14 Товарный знак и правовое заявление	20
15 Контакты	21

Спасибо, что выбрали Ninebot KickScooter серии ES!

Спасибо, что выбрали Ninebot KickScooter! (здесь и далее «KickScooter»)

Ваш KickScooter это модное транспортное средство, поддерживающее мобильное приложение, которое позволяет Вам общаться с другими райдерами.

Наслаждайтесь поездкой и присоединяйтесь к райдерам со всего мира!



▲ ПРЕДУПРЕЖДЕНИЕ!

Для экстренной остановки всегда используйте оба тормоза: электрический и ножной. В противном случае велик риск падения и/или столкновения в результате невозможности максимального торможения.

1 Безопасность во время езды

1. KickScooter является средством передвижения. Прежде чем овладеть навыками езды на KickScooter, Вам нужна практика и тренировки. Ни компания Ninebot Inc. (а также дочерние предприятия и филиалы Ninebot (Beijing) Tech Co., Ltd.), ни компания Segway Inc. не несет ответственности за травмы и ущерб, полученные в результате неопытности пользователя или нарушения инструкций, приведенных в данном руководстве.
2. Примите во внимание, что Вы сможете снизить риск падения или иных неполадок, следуя всем рекомендациям и предупреждениям, приведенным в данном руководстве, однако Вы не можете избежать всех рискованных ситуаций. Помните, что каждый раз катаясь на KickScooter, Вы рискуете получить травму от потери контроля, столкновений или падений. При входе в общественные места всегда соблюдайте местные законы и правила. Как и в случае с другими видами транспорта, более высокая скорость требует более длительного торможения. Внезапное торможение на поверхностях с низким сцеплением может привести к скольжению колеса или падению. Будьте осторожны и всегда держите безопасное расстояние между Вами и другими людьми или транспортными средствами во время езды. Будьте внимательны и постарайтесь снизить скорость при въезде на незнакомую территорию.
3. Всегда надевайте шлем во время езды. Используйте одобренный, правильно подобранный шлем для велосипеда или скейтборда с ремешком для подбородка, обеспечивающий защиту задней части головы.
4. Не пытайтесь совершить свою первую поездку на территории, где Вы можете столкнуться с детьми, пешеходами, домашними животными, транспортными средствами, велосипедами или другими препятствиями и потенциальными опасностями.
5. Уважайте пешеходов, всегда уступая им право движения. объезжайте их с левой стороны, когда это возможно. При приближении пешехода спереди, держитесь правой стороны, сбавляя скорость. Старайтесь не пугать пешеходов. При приближении к пешеходам сзади, дайте знать о себе и снижайте скорость до скорости ходьбы. В соответствии с ситуацией соблюдайте местные законы дорожного движения и правила.
6. В местах с отсутствующим законодательством соблюдайте правила безопасности, изложенные в этом руководстве. Ни компания Ninebot Inc., ни компания Segway Inc. не несут ответственности за какой-либо материальный ущерб, телесные повреждения/смерть, несчастные случаи или юридические споры, вызванные в результате нарушений инструкций по технике безопасности.
7. Не позволяйте другим лицам самостоятельно ездить на Вашем KickScooter, если они не прочитали внимательно данное руководство и не следовали руководству нового пользователя, предоставленному в приложении. Вы несете ответственность за безопасность новых пользователей. Помогите новым райдерам до тех пор, пока они не овладеют базовыми навыками езды на KickScooter. Убедитесь, что каждый новый пользователь надевает шлем и другое защитное снаряжение.
8. Перед каждой поездкой проверьте свободные крепежные детали и поврежденные компоненты. Если KickScooter издает странные звуки или сигнализирует о тревоге, немедленно прекратите движение. Диагностируйте свой KickScooter через приложение Segway-Ninebot и позвоните своему дилеру/ дистрибьютору для получения подробной информации.
9. Будьте внимательны! Внимательно смотрите как перед KickScooter, так и вдали. Ваши глаза – лучший инструмент для безопасного

предотвращения препятствий и скольжения на поверхностях с низким сцеплением (помимо прочего включая влажную землю, рыхлый песок, гравий и лёд).

10. Чтобы уменьшить риск получения травмы, Вы должны прочитать пункты «ПРЕДОСТЕРЕЖЕНИЕ» и «ПРЕДУПРЕЖДЕНИЕ» и следовать всем рекомендациям, приведенным в данном руководстве. Не ездите на высокой скорости. Ни при каких обстоятельствах не следует ездить по дорогам с автотранспортом. Рекомендованный производителем возраст райдеров – от 14 до 60 лет. Всегда следуйте этим инструкциям по технике безопасности:
 - A. Люди, которым не следует ездить на KickScooter:
 - i. Находящиеся под воздействием алкогольного или наркотического опьянения.
 - ii. Страдающие от болезней, ставящих их под угрозу при занятии напряженной физической деятельностью.
 - iii. Люди, имеющие проблемы с балансированием или опорно-двигательными навыками, мешающие им поддерживать равновесие.
 - iv. Люди с весом, выходящим за установленные пределы (см. Технические характеристики).
 - v. Беременные женщины.
 - B. Пользователи в возрасте до 18 лет должны ездить на KickScooter под наблюдением взрослых.
 - C. Соблюдайте местные законы и правила при использовании данного продукта. Не заезжайте на территории, посещение которых запрещено законом.
 - D. Для безопасной езды Вам необходимо четко видеть, что находится перед Вами, а также быть видимым для других.
 - E. Не катайтесь по снегу, под дождем или по мокрой, грязной или ледяной дороге или любой другой поверхности, скользкой по какой-либо причине. Не проезжайте через такие препятствия, как песок, гравий или палки. Это может привести к падению в результате потери баланса или сцепления.
11. Не пытайтесь заряжать свой KickScooter в случае, если он, его зарядное устройство или розетка мокрые.
12. Как и в случае с любым другим электронным устройством, при зарядке используйте защитный фильтр, чтобы избежать повреждений KickScooter в результате возможных скачков напряжения. Используйте только прилагаемое зарядное устройство компании Segway. Не используйте зарядное устройство других моделей.
13. Используйте только одобренные детали и аксессуары компании Ninebot или Segway. Не вносите изменений в конструкцию своего KickScooter. Модификации любого рода могут помешать работе Вашего KickScooter, привести к травмам и/или повреждениям и могут лишить Ограниченной гарантии.

2 Комплектация

Руль

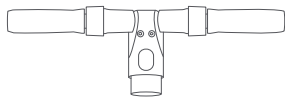

Основная рама



Пользовательская документация



Второй аккумулятор

	ES1	ES2	ES4
	Продаётся отдельно	Включен	

Аксессуары

Винт М4 x 5
(один дополнительный)



Шестигранный ключ М4



Зарядное устройство

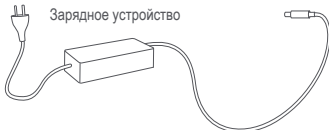

При распаковке KickScooter убедитесь, что все вышеуказанные предметы включены в пакет. Если у Вас не хватает какого-либо предмета, обратитесь к дилеру/дистрибьютору или в ближайший сервисный центр (см. Контракты). Убедившись, что все компоненты включены в комплект и находятся в хорошем состоянии, Вы можете собрать свой новый KickScooter.

Сохраните коробку и упаковочные материалы на случай, если Вам в будущем понадобится перевезти Ваш KickScooter.

Не забывайте выключать KickScooter и отсоединять кабель зарядного устройства перед сборкой, установкой аксессуаров или чисткой основной рамы.

3 Схема



Кнопка панели управления и питания

Спидометр: указывает текущую скорость. Также отображает коды ошибок при обнаружении неисправностей.

Уровень мощности: указывает оставшийся уровень заряда батареи на 5 делений. Каждое деление равно примерно 20% уровня мощности.

Режим питания (нажмите кнопку питания дважды, чтобы переключить режим):

— Красная «S»: спортивный режим (максимальная мощность/скорость и уменьшенный диапазон).

— Белая «S»: стандартный режим (умеренная мощность/скорость и диапазон).

— Отсутствие «S»: режим ограниченной скорости (минимальная мощность/скорость и увеличенный диапазон).

Bluetooth: мигающий значок Bluetooth уведомляет о готовности устройства к подключению. Горящий значок Bluetooth указывает на то, что KickScooter подключен к мобильному устройству.

Кнопка питания: для включения требуется короткое нажатие. Длительное нажатие – для выключения. Во включенном состоянии нажмите один раз, чтобы включить/выключить переднюю фару. Нажмите дважды, чтобы изменить режим питания.

4 Сборка Вашего KickScooter

1. Достаньте шток и надавите на него до щелчка. Затем выньте подножку для подпорки KickScooter.

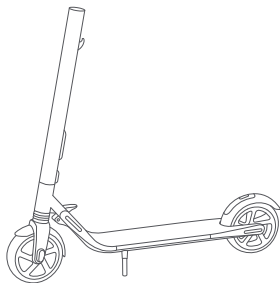

3. Установите 4 винта (по 2 с каждой стороны) с помощью прилагаемого шестигранного ключа.

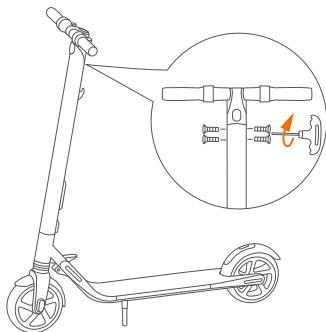

2. Плотно соедините провода внутри руля и штока. Вставьте руль в шток. Примите во внимание соответствующую ориентацию руля.

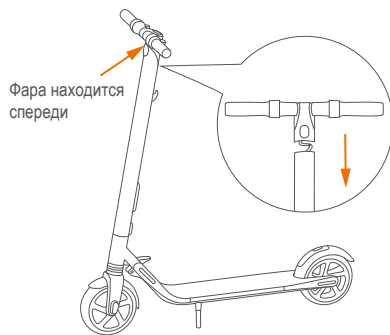

4. Убедитесь, что Ваш KickScooter включается и выключается.



5 Установка второго аккумулятора

⚠ Предупреждение: пожалуйста, используйте болты, идущие в комплекте с этим продуктом.

Для установки второго аккумулятора следуйте пошаговой инструкции:

1. Выкрутите три винта на штоке, как показано на рисунке. Затем снимите крышку возле порта зарядки.
2. Установите рейку с помощью болтов M4 (10 мм) (3 шт.), прилагаемых к данному изделию. Пожалуйста, убедитесь, что она зафиксирована.

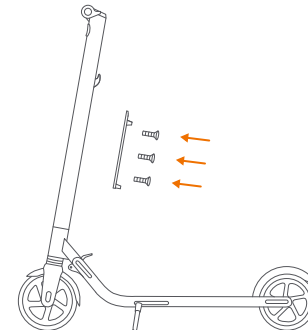
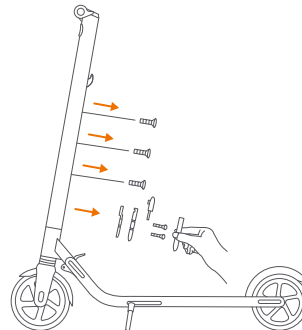

3. Установите внешнюю батарею на рейку и закрепите ее болтами M4 (20 мм) (2 шт.), прилагаемыми к данному изделию. После установки заткните отверстия резиновой пробкой.

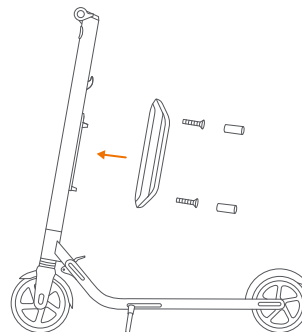

4. Убедитесь, что Ваш KickScooter включается и выключается.

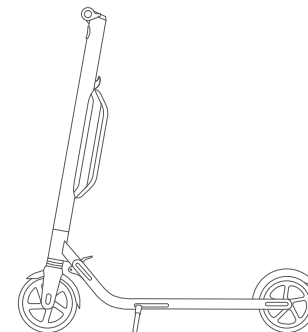

6 Первая поездка Существует риск безопасности при обучении езде на KickScooter. Перед первой поездкой прочтите через приложение «Инструкции по безопасности».

В целях Вашей безопасности новый KickScooter не активирован и время от времени будет издавать звуковой сигнал при включении.

Пока KickScooter не активирован, он поддерживает очень низкую скорость и Вы не можете управлять всеми его функциями. Установите приложение на свое мобильное устройство (с Bluetooth 4.0 или выше), подключитесь к KickScooter через Bluetooth и следуйте инструкциям в приложении, чтобы активировать Ваш KickScooter и насладиться его полным функционалом.

Сделайте сканирование QR-кода для загрузки приложения (iOS 8.0 или выше, Android™ 4.3 или выше).



1 Установите приложение и зарегистрируйтесь/войдите.

2 Включите KickScooter. Мигающий значок Bluetooth указывает на то, что KickScooter ожидает подключения.

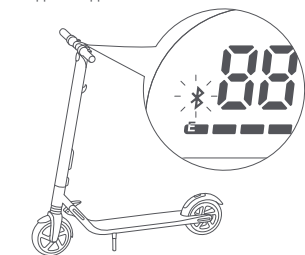
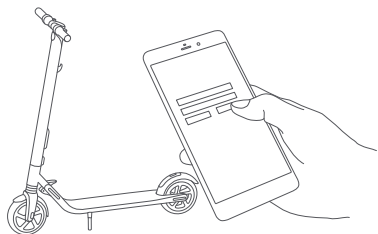

3 Нажмите «Транспортное средство» (Vehicle) → «Поиск устройств» (Search device), чтобы подключиться к своему KickScooter. При успешном подключении KickScooter издаст звуковой сигнал. Значок Bluetooth перестанет мигать и останется гореть.

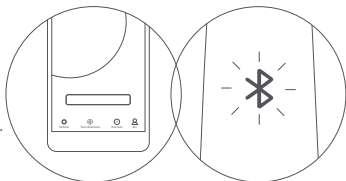

4 Следуйте инструкциям в приложении, чтобы активировать свой KickScooter и обучиться безопасной езде. Теперь Вы можете начать использовать свой KickScooter, проверить его статус через приложение и взаимодействовать с другими пользователями. Желаем Вам весело провести время!

7 Зарядка



Советы по зарядке устройства



Откройте крышку порта зарядки.

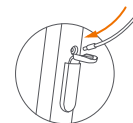

Вставьте штекер.

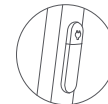

Закройте крышку порта зарядки устройства, когда закончите.

ПРЕДУПРЕЖДЕНИЕ

Не подключайте зарядное устройство, если порт зарядки или зарядный кабель мокрые.

При полном заряде KickScooter индикатор на зарядном устройстве изменится с красного (зарядка) на зелёный (подзарядка).

Закройте крышку порта зарядки, если устройство не заряжается.

8 Обучение езде



Надевайте одобренный шлем и другое защитное снаряжение, чтобы свести в минимуму риск получения травм.

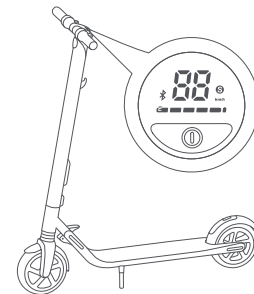

1. Включите скутер и проверьте индикатор уровня мощности. Зарядите скутер, если уровень заряда низкий.

9 Предупреждения

⚠ ПРЕДУПРЕЖДЕНИЕ

Несоблюдение этих инструкций может привести к серьезным травмам.

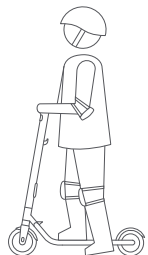

2. Чтобы начать движение, встаньте на подставку скутера одной ногой и оттолкнитесь другой.

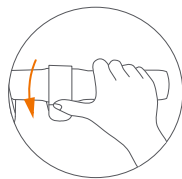

3. Поставьте вторую ногу на подставку скутера, чтобы обе ноги были стабильны. Нажмите на рычаг газа на правой рукоятке, чтобы постепенно набирать скорость при достижении балансировки.
Примечание: в целях Вашей безопасности мотор не включается до тех пор, пока скутер не достигнет 1,8 миль/ч (3 км/ч).

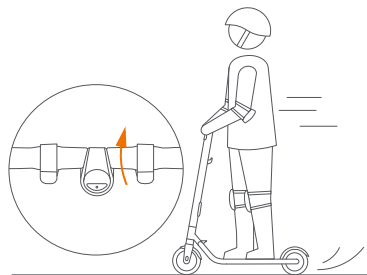

4. Сбавьте скорость, отпустив рычаг газа; быстро переместите рычаг тормоза и одновременно наступите на крыло ногой, чтобы активировать механическое торможение и резко остановиться.

⚠ ПРЕДУПРЕЖДЕНИЕ

При быстром торможении Вы рискуете упасть и получить серьезную травму из-за потери сцепления. Поддерживайте умеренную скорость и следите за потенциальными опасностями.

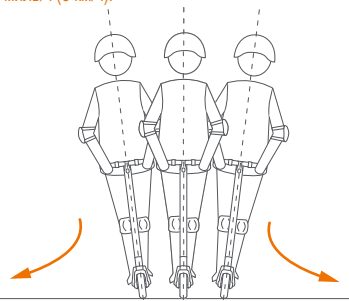

5. Чтобы повернуть, переместите вес Вашего тела и слегка поверните руль.



- ⚠ НЕ катайтесь на скутере в дождь.

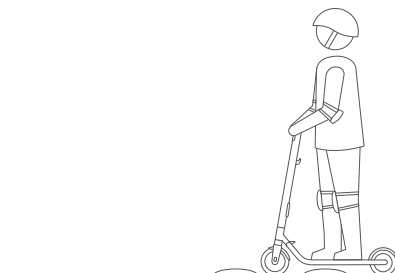

- ⚠ НЕ ездите по лежащим полицейским, порогам и другим бугристым поверхностям на **ВЫСОКОЙ СКОРОСТИ**.

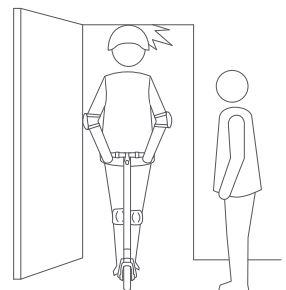

- ⚠ Берегите голову при проезде через дверные проемы.



- ⚠ Следите за скоростью при движении по склону. Используйте оба тормоза при движении на высокой скорости.

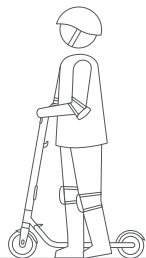
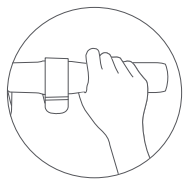

! НЕ нажимайте рычаг газа при ходьбе со скутером.



! Избегайте контактов шин/колёс с препятствиями/помехами.

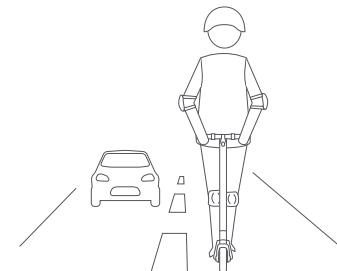

! НЕ ездите на общественных дорогах, автомагистралях и автострадах.

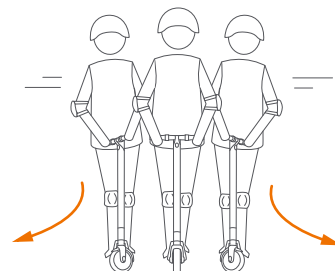

! НЕ вращайте руль во время движения на высокой скорости.

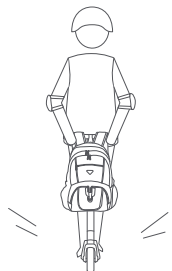

! НЕ перевозите на руле тяжелые предметы.

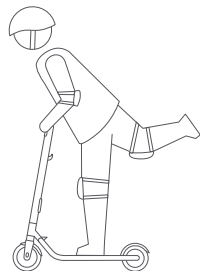

! НЕ катайтесь на KickScooter только на одной ноге.



! НЕ проезжайте через лужи или другие водные объекты глубже 1 дюйма (2 см).

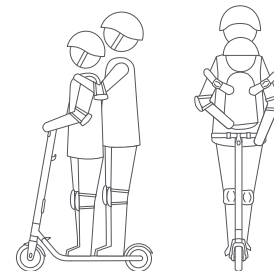

! KickScooter предназначен только для одного пользователя. Не катайтесь на нем по двое и не берите пассажиров. Не катайтесь вместе с ребенком.

10 Складывание и перенос

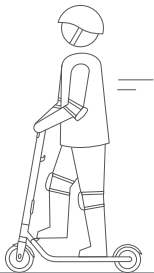

! НЕ наступайте на складную педаль во время езды.

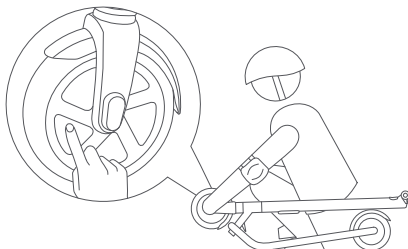

! НЕ трогайте мотор-колесо после катания, т.к. оно может быть горячим.

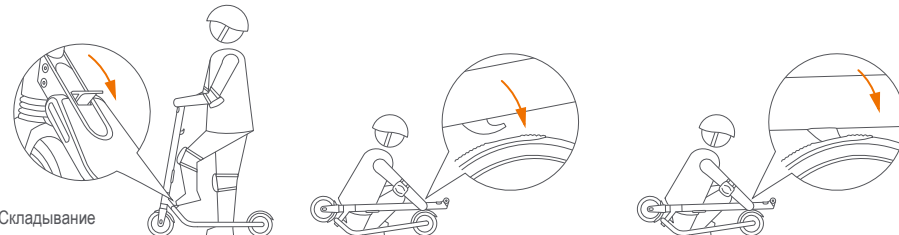

Складывание

Наступите на складную педаль, слегка нажав на руль. Затем сложите руль, потянув вниз, пока он не закроется в заднем крыле.



! НЕ убирайте руки с руля во время езды. Не управляйте скутером одной рукой.

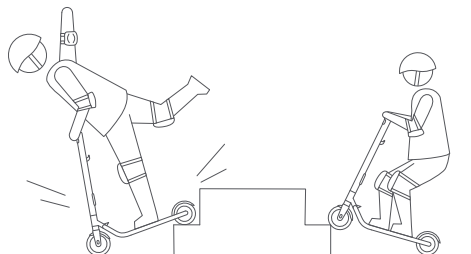

! НЕ катайтесь вверх и вниз по лестницам и не перепрыгивайте через препятствия.

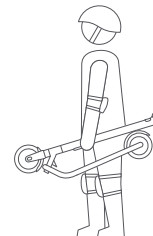

Перенос

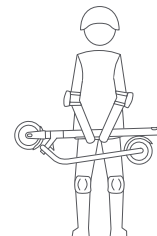

Когда Ваш KickScooter сложен, просто поднимите его, взяв за шток.

! ПРЕДУПРЕЖДЕНИЕ

Всегда держите на руле обе руки, иначе Вы рискуете получить серьезную травму из-за потери баланса или падения.

11 Техническое обслуживание

Очистка и хранение

Используйте мягкую влажную ткань, чтобы протирать основную раму. Трудно отмывающуюся грязь можно удалить с помощью щетки и пасты, затем протерев шток мягкой влажной тканью. Царапины на пластмассовых деталях могут быть отполированы мелкой абразивной бумагой.

Примечание:

Не мойте KickScooter жидкостями, в составе которых есть спирт, бензин, ацетон и другие едкие/летучие растворители. Эти вещества могут повредить внешний вид и внутреннюю структуру Вашего KickScooter. Не используйте мойку высокого давления и не мойте KickScooter с помощью шланга.

⚠ ПРЕДУПРЕЖДЕНИЕ

Перед очисткой, убедитесь, что KickScooter выключен, зарядный кабель отсоединен, а порт зарядки плотно закрыт резиновым колпачком; иначе Вы можете повредить электронные компоненты.

Храните Ваш KickScooter в прохладном сухом месте. Не храните его на открытом воздухе в течение продолжительного времени. Воздействие солнечных лучей и экстремальных температур (как высоких, так и низких) ускорит процесс старения пластмассовых компонентов и может сократить срок службы батареи.

Обслуживание аккумулятора

Не храните и не заряжайте аккумулятор при температуре выше установленных пределов (см. «Технические характеристики»).

Не прокалывайте аккумулятор. Руководствуйтесь местными законами и правилами касательно утилизации и/или переработки аккумуляторов.

Правильное обслуживание аккумулятора способствует его качественной работе даже после многих миль езды. Заряжайте аккумулятор после каждой поездки и избегайте полного разряда. С целью поддержания производительности и диапазона аккумулятора в хорошем состоянии, производите зарядку при комнатной температуре (70°F [22°C]); использование аккумулятора при температуре ниже 32°F (0°C) может снизить его диапазон и производительность. Как правило, при температуре -4°F (-20°C) диапазон может быть вдвое меньше, чем у того же аккумулятора при температуре 70°F (22°C). При повышении температуры аккумулятор восстановится. Более подробная информация доступна в приложении.

ПРИМЕЧАНИЕ

Как правило, полностью заряженная батарея сохраняет заряд в течение 120-180 дней в режиме ожидания. Маломощный аккумулятор сохраняет заряд в течение 30-60 дней в режиме ожидания. Не забывайте заряжать аккумулятор после каждого использования. При полностью разряженном аккумуляторе велик риск его повреждения. Электроника внутри аккумулятора записывает состояние заряда батареи; ущерб, вызванный чрезвычайным разрядом или недостаточным зарядом, не будет покрываться Ограниченной гарантией.

⚠ ПРЕДУПРЕЖДЕНИЕ

Не пытайтесь разбирать аккумулятор. Существует риск возникновения пожара. Данные элементы не подлежат обслуживанию пользователем.

⚠ ПРЕДУПРЕЖДЕНИЕ

Не катайтесь на кикскутере, если температура окружающей среды находится за пределами рабочей температуры устройства (см. «Технические характеристики»), т. к. низкая/высокая температура ограничивает максимальную мощность/крутящий момент. Это может привести к травме или материальному ущербу из-за скольжения или в результате падения.

12 Технические характеристики

	Пункт	ES1	ES2	ES4
Размеры	В развернутом виде: Длина x Ширина x Высота	40 x 17 x 45 in (102 × 43 × 113 cm)		
	В сложенном виде: Длина x Ширина x Высота	45 x 17 x 13 in (113 × 43 × 32 cm)		
Вес	Нетто	24.9 lbs (11.3 kg)	27.6 lbs (12.5 kg)	30.9 lbs (14.0 kg)
Райдер	Грузоподъемность	55–220 lbs (25–100 kg)		
	Рекомендуемый возраст	14+ лет		
	Требуемый рост	3'11"–6'6" (120–200 cm)		
Параметры устройства	Максимальная скорость	12.4 миль/ч (20 км/ч)	15.5 миль/ч (25 км/ч)	18.6 миль/ч (30 км/ч)
	Типичный диапазон ^[1]	15.5 миль (25 км)	15.5 миль (25 км)	28.0 миль (45 км)
	Максимальный наклон	10%	10%	15%
	Типы поверхностей, предназначенных для езды	асфальт/ плоская поверхность; препятствия < 0.4 дюйма (1 см); щели/пробелы < 1.2 дюйма (3 см)		
	Рабочая температура	14–104°F (-10–40°C)		
	Температура хранения	-4–122°F (-20–50°C)		
	Рейтинг IP	IP54		
Аккумулятор	Номинальное напряжение	36 VDC		
	Максимальное напряжение зарядки	42 VDC		
	Температура зарядки	32–104°F (0-40°C)		
	Номинальная мощность	187 Wh	187 Wh	374 Wh
	Система управления аккумулятором	Перегрев, короткое замыкание, перегрузка по току и защита от чрезмерного заряда.		
Мотор	Количество батарей ^[2]	1	1	2
	Номинальная мощность	250 W	300 W	300 W
	Максимальная мощность	500 W	700 W	800 W
Зарядное устройство	Выходная мощность	71 W		
	Входное напряжение	100-240 VAC		
	Выходное напряжение	42 VDC		
	Выходной ток	1.7 A		
	Продолжительность зарядки	3.5 h	3.5 h	7 h
Особенности	Амортизатор	передний	передний и задний	
	Стоп-сигнал	отражатель	Светодиодный задний фонарь	
	Индикатор воздушной обстановки	N/A	Настраиваемый цвет	
	Режимы езды	Режим ограничения скорости, Стандартный режим и спортивный режим		

[1] Типичный диапазон: протестировано при полной нагрузке, вес 165 фунтов (75 кг), температуре 77°F (25°C), 60% максимальной скорости на среднестатистическом тротуаре.

[2] Все модели KickScooter предназначены для установки второй батареи. В этом случае некоторые параметры будут меняться.

13 Сертификаты

Этот продукт был протестирован и прошел ANSI/ CAN/ UL-2272.

Батарея соответствует стандарту UN/ DOT 38.3.

Второй аккумулятор соответствует требованиям ANSI/ UL 2271 и UN/ DOT 38.3.

Заявление о соответствии Федеральной комиссии связи (FCC) для США

Данное устройство соответствует требованиям части 15 правил FCC (Федеральная комиссия по связи, США). Функционирование устройства отвечает двум следующим условиям: (1) это устройство не может производить вредные помехи, и (2) это устройство должно поглощать все получаемые помехи, в том числе помехи, способные вызвать неправильное функционирование.

ПРИМЕЧАНИЕ

Данное оборудование было протестировано и признано соответствующим ограничениям для цифрового устройства класса В в соответствии с частью 15 правил FCC. Эти ограничения предназначены для обеспечения разумной защиты от вредных помех при установке в жилых помещениях. Данное оборудование генерирует, использует и может излучать энергию в диапазоне радиочастот и при нарушении правил его установки и использования, указанных в справочном руководстве, способно вызвать помехи, нарушающие радиосвязь. Однако нет гарантии того, что помехи не возникнут в конкретной установке. Если это оборудование создает вредные помехи для приема радио- или телевизионных сигналов, что может быть определено путем включения и выключения оборудования, пользователю рекомендуется попытаться устранить помехи одним или несколькими из следующих способов:

- Измените ориентацию или местоположение приемной антенны.
- Увеличьте расстояние между оборудованием и приемником.
- Подключите оборудование в розетку в цепи, отличной от той, к которой подключен приемник.
- Обратитесь за помощью к дилеру или опытному радио/ТВ специалисту.

Данное оборудование соответствует ограничениям радиационного облучения FCC, установленным для неконтролируемой окружающей среды.

Industry Canada (IC) Заявление о соответствии для Канады

Данное устройство соответствует требованиям промышленных RSS-стандартов Канады для не лицензируемого оборудования:

(1) это устройство не может производить помехи и (2) это устройство должно поглощать все получаемые помехи, в том числе помехи, способные вызвать неправильное функционирование.

CAN ICES-3 (B)/NMB-3(B)

Ни компания Segway Inc., ни компания Ninebot не несет ответственности за какие-либо пользовательские изменения или модификации устройства, явно одобренные Segway Inc. или Ninebot. Такие модификации могут лишить пользователя права эксплуатировать оборудование.

Для модели: ES1/ES2/ES4
FCC ID: 2ALS8-NT9527
IC: 22636-NT9527

Заявление о соответствии Европейского союза

Информация для Европейского Союза об утилизации аккумулятора



Батареи или упаковка для батарей маркируются в соответствии с Европейской директивой 2006/66/ EC, касающейся батарей и аккумуляторов, а также батарей и аккумуляторов, пришедших в негодность. Директива определяет структуру для возврата и утилизации использованных батарей и аккумуляторов, применимых во всем Европейском Союзе. Этот ярлык применяется к различным батареям и аккумуляторам во избежание пользовательской утилизации, призывая пользователей возвращать их после окончания срока службы в соответствии с настоящей Директивой.

В соответствии с Европейской директивой 2006/66/EC батареи и аккумуляторы маркируются, чтобы указать, что они должны собираться отдельно и перерабатываться в конце срока службы. Лейбл на батарее также может содержать химический символ для металла, содержащегося в ней (Pb для свинца, Hg для ртути и Cd для кадмия). Пользователи аккумуляторов и батарей не должны выбрасывать их в качестве несортированных муниципальных отходов. Они должны использовать структуру сбора, доступную для пользователей с целью возврата, переработки и обработки батарей и аккумуляторов. Участие клиентов способствует сведению к минимуму всевозможных потенциальных воздействий батарей и аккумуляторов на окружающую среду и здоровье человека из-за потенциального присутствия опасных веществ.

Директива об ограничении использования некоторых опасных веществ (RoHS)

Продукты компании Ninebot, продаваемые в Европейском Союзе в течение или после 3 января 2013 года, соответствуют требованиям Директивы 2011/65/ EU об ограничении использования некоторых опасных веществ в электрическом и электронном оборудовании («RoHS recast» или «RoHS 2»).

Директива о радио- и телекоммуникационном терминальном оборудовании



Segway Europe B.V.

Контактный адрес ЕС только для нормативных вопросов: Hogehilweg 8, 1101CC Амстердам, Нидерланды.

Настоящим компания Ninebot (Changzhou) Tech Co., Ltd заявляет, что беспроводное оборудование, перечисленное в этом разделе, соответствует основным требованиям и другим соответствующим положениям Директивы 2014/53/ EU.

14 Товарный знак и правовое заявление

Ninebot и форменный знак являются товарной маркой компании Ninebot (Tianjin) Tech. Co., Ltd; Segway является зарегистрированным товарным знаком компании Segway Inc.; Android, Google Play являются товарными знаками компании Google Inc. App Store является маркой обслуживания компании Apple Inc. Соответствующие владельцы оставляют за собой права на их товарные знаки, упомянутые в данном руководстве.

Устройство KickScooter распространяется на соответствующие патенты. Для получения информации о патентах перейдите по адресу: <http://www.segway.com>.

Мы попытались включить в данное руководство описания и инструкции для всех функций KickScooter. Однако Ваш KickScooter может немного отличаться от представленного в данном документе. Посетите приложение Apple App Store (iOS) или Google Play Store (Android), чтобы загрузить и установить приложение для KickScooter.

Обратите внимание на то, есть несколько Segway и Ninebot моделей с разными функциями, некоторые из возможных в этом вопросе могут не соответствовать вашему устройству. Производитель оставляет за собой право изменять документацию, а также дизайн и функциональность продукции KickScooter без предварительного уведомления.

© 2017 Ninebot (Beijing) Tech Co. Ltd. Все права защищены.

15 Контакты

Свяжитесь с нами, если у Вас возникли проблемы, связанные с использованием, техобслуживанием, безопасностью или ошибками работы KickScooter.

Сервисный центр Россия
Москва, Проспект Мира, д. 52, стр. 5
Телефоны: +7 (495) 545-44-24, +7 (495) 663-77-43
Санкт-Петербург, ул. 2-ая Советская, д.12
Телефон: +7 (812) 327-81-90
website: www.telemix.ru/service
E-mail: mail@telemix.ru

Америка:
Segway Inc.
14 Technology Drive, Bedford, NH 03110, США
Тел: 1-603-222-6000
Факс: 1-603-222-6001
Бесплатная линия: 1-866-473-4929
E-mail продаж: customeroperation@segway.com
E-mail обслуживания: technicalsupport@segway.com
Вебсайт: www.segway.com

Hogehilweg 8, 1101CC Амстердам, Нидерланды
Segway Europe B.V.
Hogehilweg 8, 1101CC Amsterdam, The Netherlands
E-mail обслуживания: service@segway.eu.com
Вебсайт: www.segway.com

АРАС:
Ninebot Inc.
E-mail продаж: segwayapac@segway.com
E-mail обслуживания: segwayasia@segway.com service@ninebot.com
Вебсайт: www.segway.com www.ninebot.com

Имейте при себе серийный номер KickScooter при обращении в компанию Segway.

Вы можете найти серийный номер на нижней стороне Вашего KickScooter или в приложении под строкой «Дополнительные настройки» (More Settings) -> «Основная информация» (Basic Information).